

EN



Вертикальный тепловой инверторный насос BWT

VI-NC 135 –VI-NC 175 –VI-NC 210



bwt.com

СОДЕРЖАНИЕ

Для пользователей стр. 6–12

1.1. Компоненты:.....	6
1.2. Условия и диапазон эксплуатации:	6
1.3. Преимущества различных режимов:.....	6
1.4. Напоминание	7
2. ЭКСПЛУАТАЦИЯ.....	9
2.1. Замечание перед использованием.....	9
2.2. Инструкции по эксплуатации	9
2.3. Ежедневное техническое обслуживание и консервация на зимний период.....	11
2.3.1. Ежедневное техническое обслуживание	11
3. ТЕХНИЧЕСКИЕ ХАРАКТЕРИСТИКИ.....	12

Для монтажников и подготовленных специалистов стр. 13–29

1. ТРАНСПОРТИРОВКА	13
2. МОНТАЖ И ТЕХНИЧЕСКОЕ ОБСЛУЖИВАНИЕ	13
2.1. Замечание перед монтажом:	13
2.2. Инструкция по монтажу	14
2.3. Испытание после монтажа.....	17
2.4. Техническое обслуживание и консервация на зимний период.....	17
3. ПОИСК И УСТРАНЕНИЕ НЕИСПРАВНОСТЕЙ ОБЩЕГО ВИДА	18
4. КОД НЕИСПРАВНОСТИ.....	19
ПРИЛОЖЕНИЕ 1: СХЕМА ПОДКЛЮЧЕНИЯ ПРИОРИТЕТНОСТИ ОБОГРЕВА (ОПЦИЯ).....	20
ПРИЛОЖЕНИЕ 2: СХЕМА ПОДКЛЮЧЕНИЯ ПРИОРИТЕТНОСТИ ОБОГРЕВА (ОПЦИЯ).....	21
ПРИЛОЖЕНИЕ 3: СХЕМА ПОДКЛЮЧЕНИЯ ПРИОРИТЕТНОСТИ ОБОГРЕВА (ОПЦИЯ).....	22
5. Настройка Wi-Fi	24

ВНИМАТЕЛЬНО ПРОЧИТАТЬ И СОХРАНИТЬ **ДЛЯ ПОСЛЕДУЮЩЕГО ИСПОЛЬЗОВАНИЯ**

Данное руководство содержит необходимую информацию по оптимальному использованию и обслуживанию



Предостережение!

- a. Обязательно ознакомиться со следующими советами перед монтажом, использованием и техническим обслуживанием.
- b. Монтаж, демонтаж и техническое обслуживание должен выполнять подготовленный специалист согласно инструкциям.
- c. До и после монтажа должно выполняться испытание на утечку газа.

1. Применение

- a. Монтаж и демонтаж должен выполняться подготовленными специалистами, запрещается самовольное выполнение демонтажа и переоборудования.
- b. Не класть посторонние предметы на тепловой насос. Не допускается блокировка отверстия для выхода воздуха.

2. Монтаж

- a. Данное изделие должно храниться вдали от источников огня.

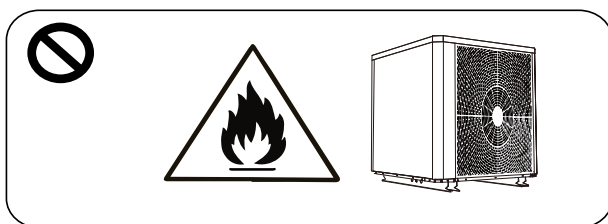

- b. Прибор нельзя устанавливать в замкнутой среде или внутри помещения, должна обеспечиваться хорошая вентиляция.

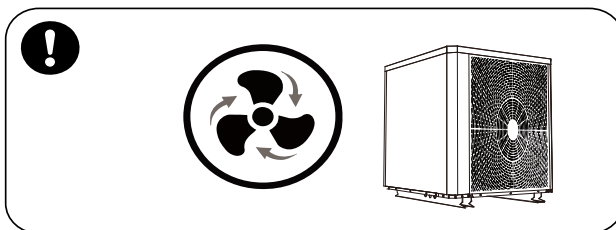

- c. Перед сваркой создать полный вакуум; монтажная сварка не допускается; сварка может выполняться только профессиональным персоналом в профессиональном центре ТО.

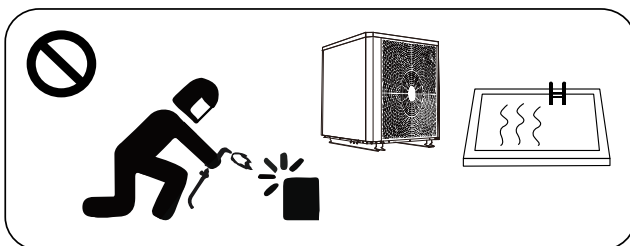

- d. При обнаружении утечки газа прекратить монтаж и вернуть тепловой насос в профессиональный центр ТО.

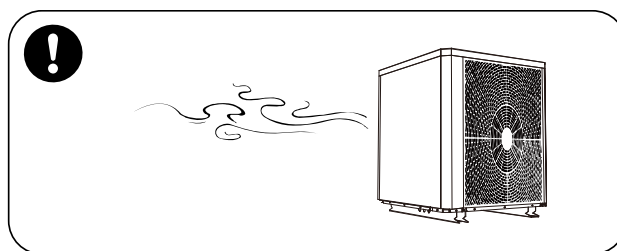

3. Транспортировка и хранение.

- a. Пломбирование во время транспортировки не допускается.
- b. Во избежание резкого ускорения или торможения необходимо транспортировать грузы с постоянной скоростью для снижения их ударов друг о друга.
- c. Данные изделия должны храниться вдали от источников огня.
- d. Устройство должно храниться в светлом, просторном, хорошо проветриваемом помещении или на открытой площадке. Необходимо обеспечить наличие вентиляционного оборудования.

4. Предупреждение о техническом обслуживании

- a. При необходимости осуществления техобслуживания или поломке обращаться в ближайший авторизованный сервисный центр.
- b. Требования по квалификации операторов
Все операторы, утилизирующие хладагент, должны иметь действующий сертификат, выданный специализированным органом.
- c. Следует строго соблюдать требования изготовителя при ремонте или заправке хладагентом R32. См. руководство по техническому обслуживанию до начала эксплуатации.

1. ОБЩАЯ ИНФОРМАЦИЯ

1.1. Компоненты:

После распаковки необходимо проверить комплектность следующих компонентов.

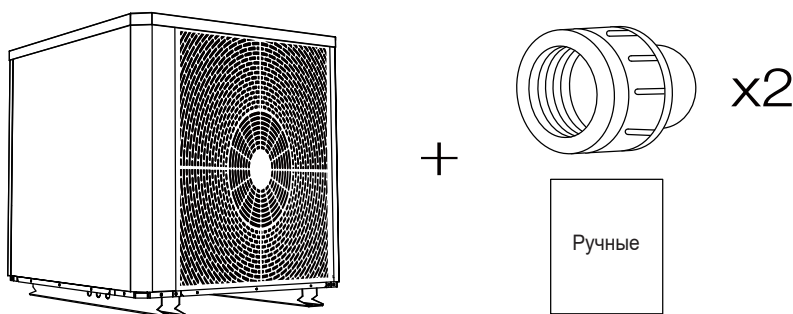



1.2. Условия и диапазон эксплуатации:

ПОЗИЦИИ		ДИАПАЗОН
Рабочий диапазон	Температура воздуха	-10°C~43°C
Заданная температура	Нагрев	18°C~40°C
	Охлаждение	12°C~30°C

1.3. Преимущества различных режимов:

Тепловой насос поддерживает два режима: Smart и Silence, которые предоставляют различные преимущества в зависимости от условий эксплуатации.

РЕЖИМ	ПРЕИМУЩЕСТВА
Режим Smart 	Тепловая мощность: 100%~20% Интеллектуальная оптимизация в зависимости от температуры воздуха и воды Эффективное энергосбережение
Режим Silence 	Тепловая мощность: 80%~20% Использование в ночное время

1.4. Напоминание

⚠ Данный тепловой насос поддерживает функцию памяти отключения питания.

При восстановлении питания тепловой насос перезапускается автоматически.

1.4.1. Тепловой насос можно использовать только для нагрева воды в бассейне. **Не допускается использование насоса** для нагрева легковоспламеняющихся и других жидкостей.

1.4.2. Не задевать водопровод при перемещении теплового насоса во избежание повреждения титанового теплообменника.

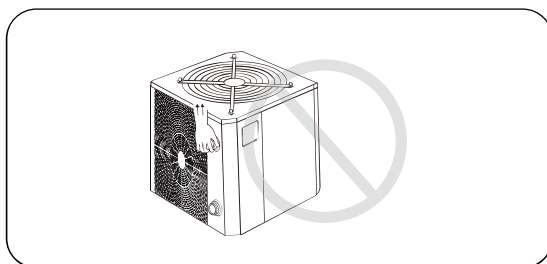

1.4.3. Не загромождать отверстия для впуска и выпуска воздуха из теплового насоса. В противном случае эффективность обогрева резко снизится, возможен останов системы.

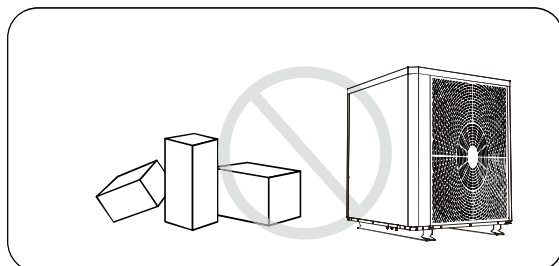

1.4.4. Не допускается попадание посторонних предметов во входное или выходное отверстие. Не разбирать корпус вентилятора и вентилятор во время эксплуатации. В противном случае он может стать причиной получения травм.

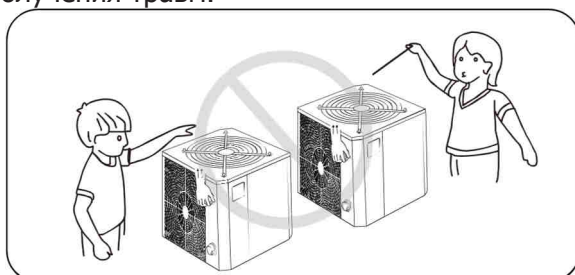

1.4.5. Не использовать и не хранить запасы горючего газа или жидкости, например, растворителей, краски и топлива во избежание пожара.

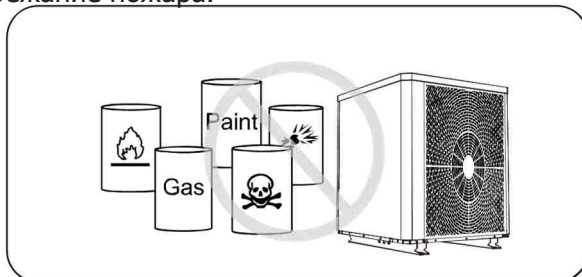

- 1.4.6. При появлении **посторонних шумов, запахов, дыма и утечке электричества и пр. немедленно отключить основное питание и обратиться к местному поставщику.** Не пытайтесь ремонтировать тепловой насос самостоятельно.

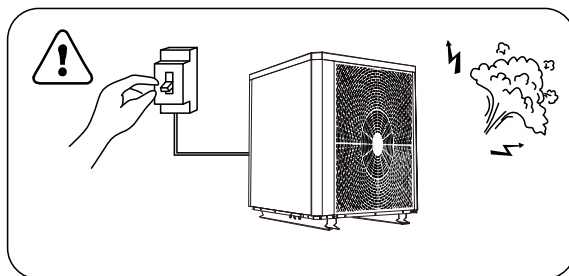

- 1.4.7. Главный выключатель питания должен быть установлен в недоступном для детей месте.

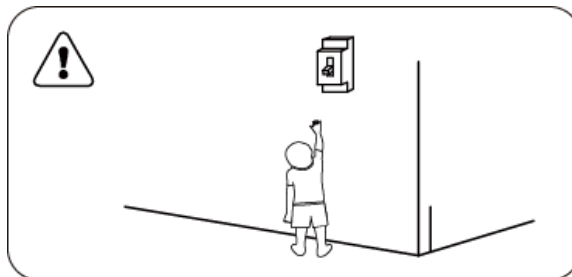

- 1.4.8. При разрядах грозы отключить электрическое питание. В противном случае тепловой насос может быть поврежден.

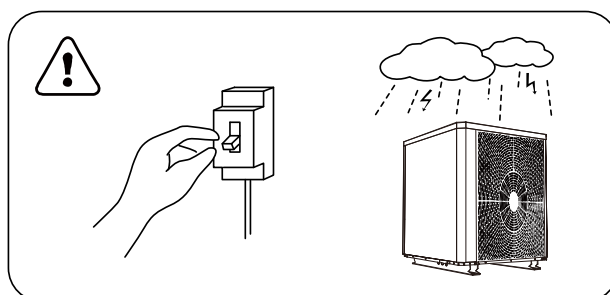

- 1.4.9. Следует отметить, что следующие коды не указывают на наличие неисправности:

	КОДЫ
Отсутствие расхода воды	E3
Указатель режима разморозки	E4
Выход из рабочего диапазона	E6
Недостаточный расход воды или блокировка насоса	E6
Нарушение электропитания	E5





2. ЭКСПЛУАТАЦИЯ

2.1. Замечание перед использованием

- 2.1.1.** Для продления срока службы теплового насоса необходимо включать водяной насос до начала работы теплового насоса и выключать водяной насос после выключения теплового насоса.
- 2.1.2.** Убедиться в отсутствии протечки воды в трубопроводной системе до начала использования, после этого разблокировать экран и нажать  для включения питания теплового насоса.

2.2 Инструкции по эксплуатации



УСЛОВНЫЙ ЗНАК	ОБОЗНАЧЕНИЕ	ФУНКЦИЯ
	Вкл/выкл	1. Питание вкл/выкл 2. Настройка Wi-Fi
	Блокировка/ разблокировка Выбор режима	1. Нажать и удерживать в течение 3 секунд для разблокировки/блокировки экрана 2. После разблокировки нажать на экран для выбора режима. Авторежим (12~40°C) Нагрев (18~40°C) Охлаждение (12~30°C)
	Частота вращения	Выбрать режим Smart/Silence (интеллектуальный/бесшумный)
	Вверх / вниз	Регулировка заданной температуры

Примечание:

ДЛЯ МОНТАЖНИКОВ И ПОДГОТОВЛЕННЫХ СПЕЦИАЛИСТОВ

❑ Блокировка экрана:





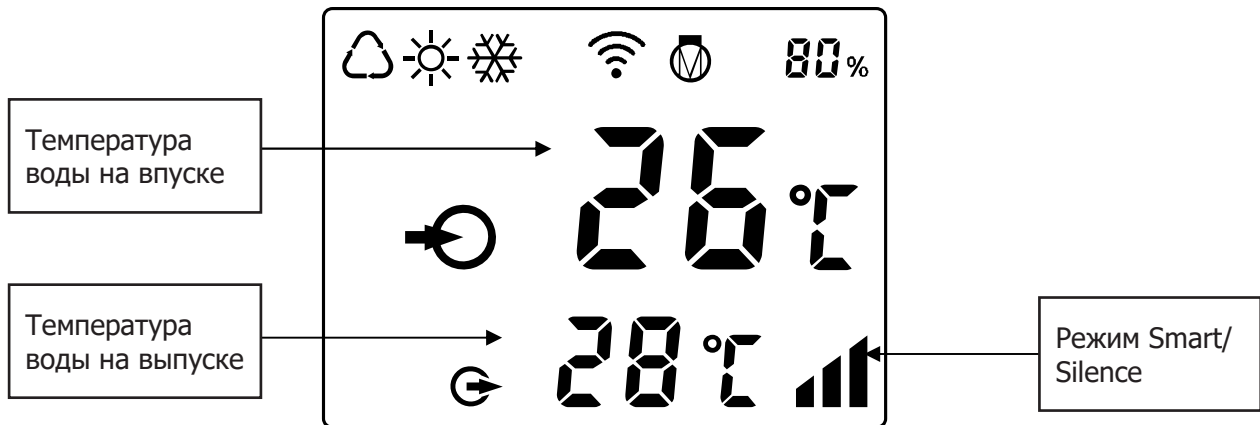

- a. При отсутствии операций в течение 30 секунд экран блокируется.
- b. Если тепловой насос отключен, экран будет темным, на нем будет отображаться «0 %».
- c. Нажать и удерживать  в течение 3 секунд для блокировки экрана, он станет темным.

② Разблокировка экрана:

- a. Нажать и удерживать  в течение 3 секунд для разблокировки экрана, он загорится.
- b. Все остальные кнопки становятся рабочими только после разблокирования экрана.



	Автоматическая
	Нагрев
	Охлаждение
	Процент теплопроизводительности
	Подключение к сети Wi-Fi
	Впускное отверстие для воды
	Выпускное отверстие для воды

1. Включение питания: Нажать и удерживать  в течение 3 секунд для включения экрана, затем нажать  для включения теплового насоса.
2. Регулировка уставки температуры: После разблокирования экрана нажать  или  для отображения или регулировки заданной температуры.
3. Выбор режима: Нажать  для выбора режима.
 - a. Авторежим : настраиваемый диапазон температуры 12~40°C

- b. Нагрев ☀️ : настраиваемый диапазон температуры 18~40°C
- c. Охлаждение ❄️ : настраиваемый диапазон температуры 12~30°C

4. Выбор режима Smart/Silence:

- ① Режим Smart как режим по умолчанию запускается при включении теплового насоса, на экране появится 📶.
- ② Нажать 🌀 для входа в режим Silence, на экране появится 📶.
- (Совет: для первоначального нагрева выбрать режим Smart)

5. Размораживание

- a. Автоматическое размораживание: При размораживании теплового насоса мигает значок ☀️. После размораживания значок ☀️ прекратит мигать.
- b. Обязательное размораживание: При нагревании теплового насоса нажимать одновременно 🌀 и ▼ в течение 5 секунд для пуска принудительного размораживания, будет мигать значок ☀️. После размораживания значок ☀️ прекратит мигать.

(Примечание: Интервалы принудительного размораживания должны быть более 30 минут, а компрессор должен работать более 10 минут).

6. Настройка Wi-Fi
См. последнюю страницу.

2.3. Ежедневное техническое обслуживание и консервация на зимний период

2.3.1. Ежедневное техническое обслуживание

⚠️ Необходимо отключать питание теплового насоса при ежедневном обслуживании

- Для чистки испарителя использовать бытовые моющие средства или чистую воду, ЗАПРЕЩАЕТСЯ использовать бензин, растворители или любое подобное топливо.
- Регулярно проверять болты, кабели и соединения.

2.3.2. Консервация на зимний период

В зимний сезон, когда бассейн не используется, необходимо отключить электропитание и слить воду из теплового насоса.



3. ТЕХНИЧЕСКИЕ ХАРАКТЕРИСТИКИ

Модель	VI-NC 135	VI-NC 175	VI-NC 210
Рекомендуемый объем бассейна (м ³)	25~55	35~65	40~75
Рабочая температура воздуха (°C)	-10~43		
Условия эксплуатации: Т воздуха: 26°C, Т воды: 26°C, влажность: 80%			
Тепловая мощность (кВт)	13,5	17,5	21,0
Коэффициент продуктивности	14,6~7,5	15,1~7,0	14,6~6,8
Коэффициент продуктивности при мощности 50%	11,5	11,6	11,2
Условия эксплуатации: Т воздуха: 15°C, Т воды: 26°C, влажность: 70%			
Тепловая мощность (кВт)	10,0	12,5	15,5
Коэффициент продуктивности	7,3~5,3	7,4~5,0	7,3~4,7
Коэффициент продуктивности при мощности 50%	6,6	6,7	6,2
Условия эксплуатации: Т воздуха: 35°C, Т воды: 28°C, влажность: 70%			
Мощность охлаждения (кВт)	7,5	8,5	11,2
Звуковое давление на расстоянии 1 метра, дБ(А)	41,5~55,2	43,3~53,9	41,0~54,4
Звуковое давление на расстоянии 10 метров, дБ(А)	21,5~35,2	23,3~33,9	21,0~34,4
Электропитание	230 В/1 фаза/50–60 Гц		
Номинальная входная мощность при температуре воздуха 15°C (кВт)	0,41~1,89	0,50~2,48	0,61~3,29
Номинальный входной ток при температуре воздуха 15°C (А)	1,78~8,21	2,17~10,78	2,65~14,3
Рекомендуемый расход воды (м ³ /ч)	4~6	6,5~8,5	8~10
Размер впускного-выпускного патрубков водопровода (мм)	50		
Размеры нетто Д x Ш x В (мм)	776x687x656	776x687x656	776x687x755
Масса нетто (кг)	65	72	88

- Указанные значения действительны при эталонных условиях: Бассейн покрыт накрывается изотермическим тентом, система фильтрации работает не менее 15 часов в сутки.
- Возможен периодический пересмотр соответствующих параметров для технического усовершенствования без дополнительного уведомления. Подробнее см. в паспортной табличке.

1. ТРАНСПОРТИРОВКА

- 1.1. Хранение и транспортировка теплового насоса осуществляется в вертикальном положении. В противном случае оборудование не запустится.
- 1.2. Не задевать водопровод при перемещении теплового насоса во избежание повреждения титанового теплообменника.

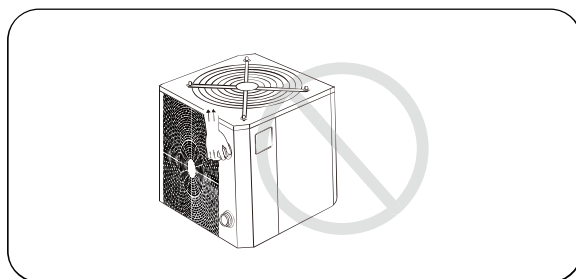

2. МОНТАЖ И ТЕХНИЧЕСКОЕ ОБСЛУЖИВАНИЕ

⚠ Монтаж теплового насоса должен выполняться специалистами. Пользователи не имеют достаточной квалификации для самостоятельного монтажа, в противном случае тепловой насос может быть поврежден и представлять опасность для пользователей.

2.1. Замечание перед монтажом:

- 2.1.1. Водовпускные и водовыпускные патрубки **не** выдерживают веса гибких труб. Подсоединение теплового насоса должно выполняться с использованием жестких труб!

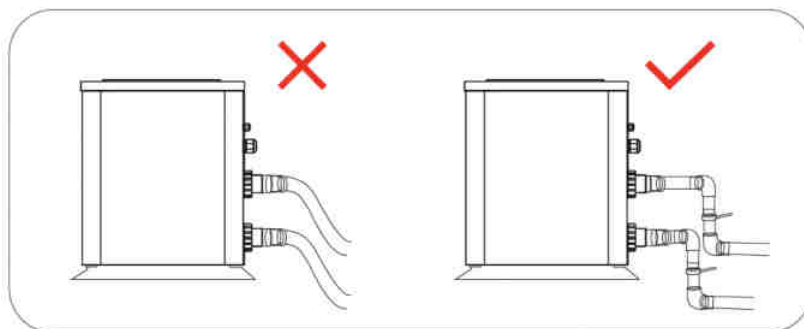

- 2.1.2. Для обеспечения теплопроизводительности длина водопроводной трубы между бассейном и тепловым насосом должна быть **не более 10 м**.

2.2. Инструкция по монтажу

2.2.1. Схема соединения водопроводных труб и расстояния между ними

! Чтобы избежать рециркуляции воздуха, тепловой насос следует установить в месте с хорошей вентиляцией или предусмотреть достаточное расстояние для установки и обслуживания оборудования. Необходимо ознакомиться с приведенной ниже схемой:

Расстояние от теплового насоса до стен, кустарников, оборудования и т.д. составляет не менее 500 мм. Такая величина обеспечит достаточное количество всасываемого воздуха. Для предотвращения рециркуляции воздуха зазор между воздуховыпускными отверстиями должен составлять не менее 1000 мм. Размещение устройства под карнизом, на террасе или крыльце приводит к рециркуляции отработанного воздуха и является причиной низкой эффективности нагревателя, а также зависания оборудования.

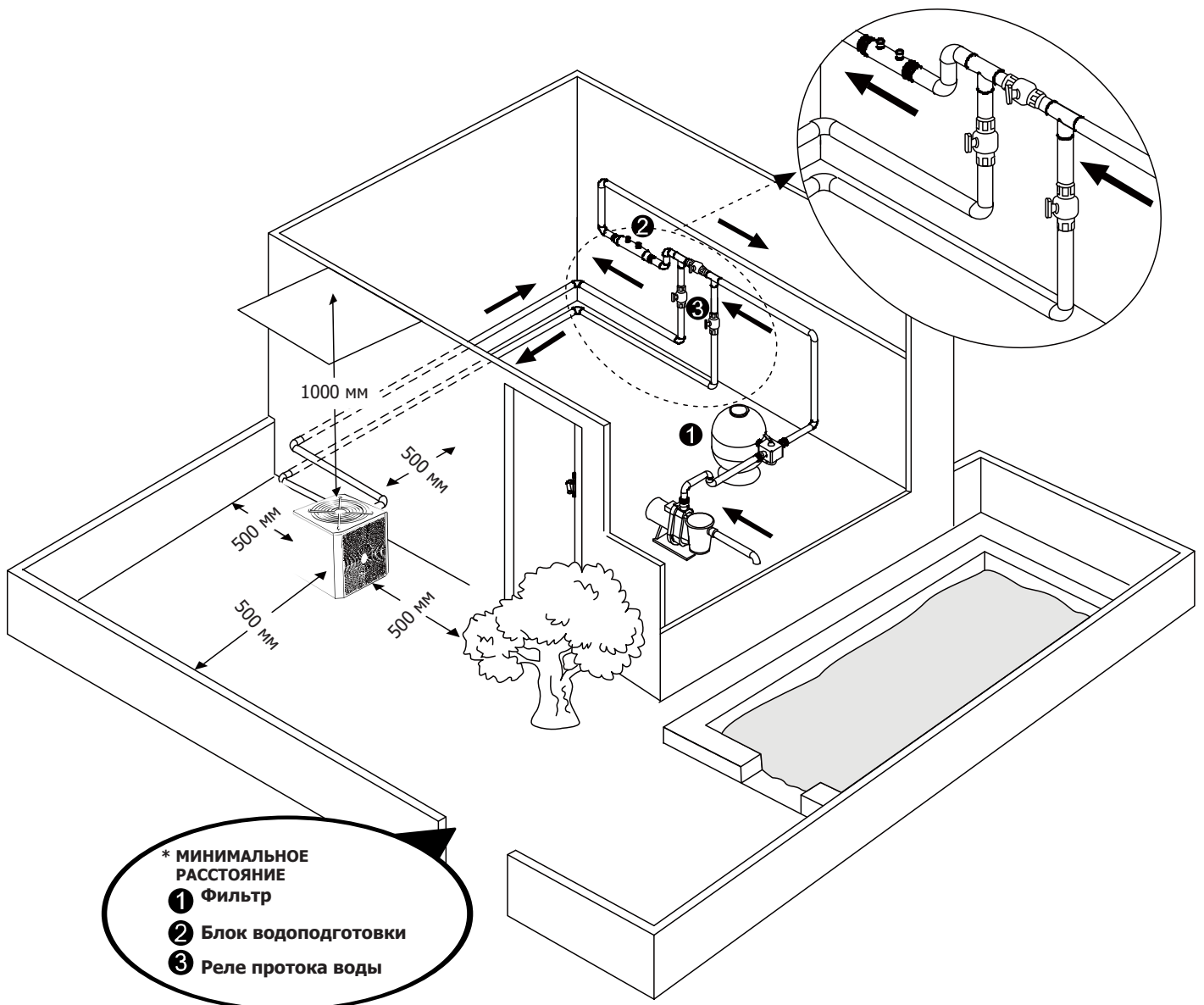

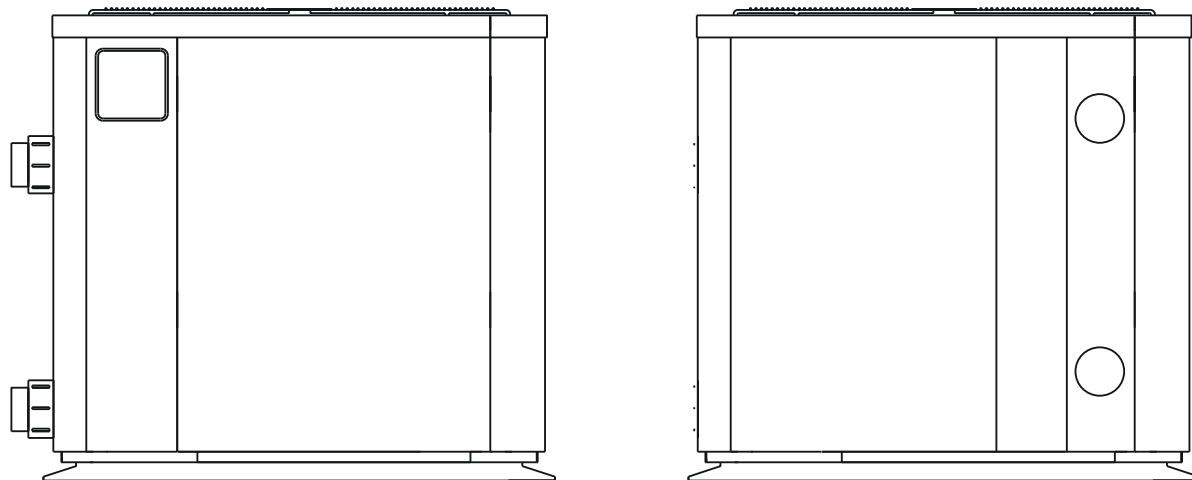

	ЕД. ИЗМ. = ММ	A	B	C	D	E	F	G	H
МОДЕЛЬ	VI-НС 135	685	403	687	710	776	340	75	656
	VI-НС 175	685	403	687	710	776	390	75	656
	VI-НС 210	685	403	687	710	776	460	75	756

Вышеуказанные данные могут изменяться без предварительного уведомления.

2.2.2. Монтаж теплового насоса

- Рама крепится к бетонному основанию или кронштейнам болтами (**M10**). Бетонное основание должно быть прочным; кронштейн должен быть достаточно прочным, с противокоррозионной обработкой;
- Для работы теплового насоса необходим водяной насос (**поставляется пользователем**). Рекомендуемые характеристики насоса — поток: см. технические параметры, максимальная высота подъема **не менее 10 м**.
- Внимание: Во время работы насоса снизу будет отводиться водоконденсат. Вставить дренажную трубку (вспомогательное оборудование) в отверстие и надежно закрепить, а затем подсоединить трубу для отвода водоконденсата.

2.2.3. Характеристики электропроводки, предохранительных устройств и кабелей

- Подсоединить к подходящему источнику питания, напряжение должно соответствовать номинальному напряжению продукции.
- Необходимо обеспечить высокое сопротивление заземления.
- Электрические соединения должны выполняться профессиональным техником согласно принципиальной электрической схеме.
- Установить выключатель или предохранитель в соответствии с местными нормами (рабочий ток утечки **не более 30 мА**).
- Прокладка силового и сигнального кабелей должна быть аккуратной, без возможности воздействия друг на друга.

⚠ 1. Принципиальная электрическая схема

А. Для электропитания: 230 В, 50 Гц

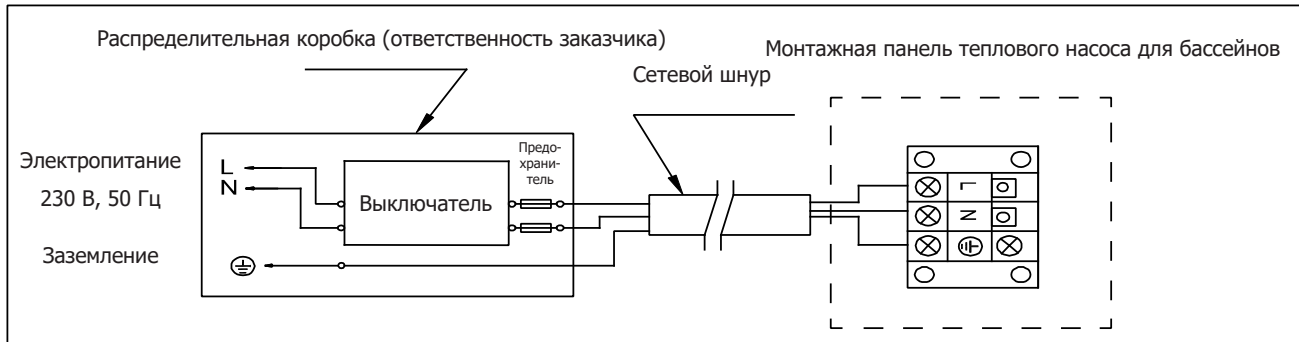

В. Для электропитания: 400 В, 50 Гц

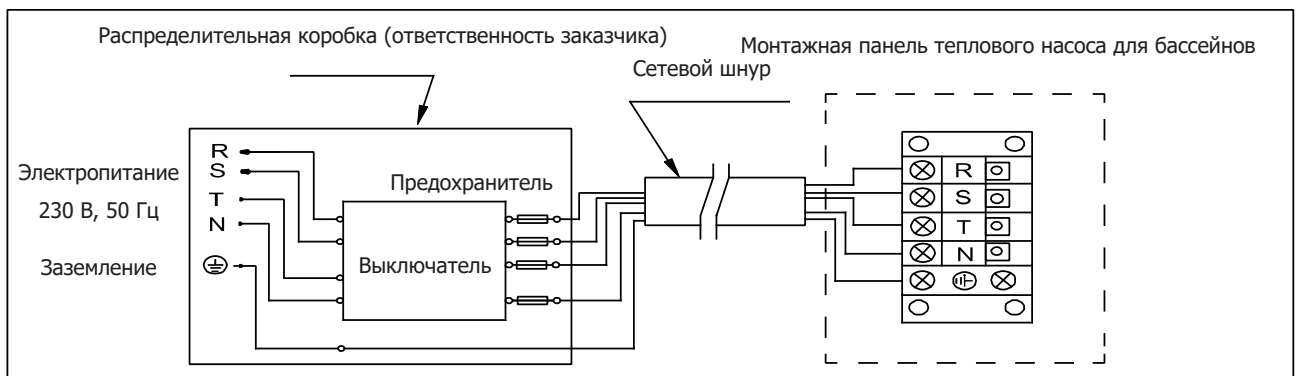

ПРИМЕЧАНИЕ:

⚠ Должно быть жестко смонтированным, использование штепсельной вилки не допускается.

Для безопасного использования в зимний период настоятельно рекомендуется установить режим обогрева в качестве приоритетной функции.

Подробная принципиальная электрическая схема приведена в Приложении 1.

2. Варианты для предохранительных устройств и характеристики кабеля

МОДЕЛЬ		VI-НС 135	VI-НС 175	VI-НС 210
Выключатель	Номинальный ток А	16	21	24
	Номинальный остаточный ток, мА	30	30	30
Предохранитель А		16	21	24
Сетевой шнур (мм ²)		3×2,5	3×4	3×6
Сигнальный кабель (мм ²)		3×0,5	3×0,5	3×0,5

ПРИМЕЧАНИЕ: Данные выше адаптированы под шнур питания длиной менее 10 м. При длине шнура более 10 м диаметр провода должен быть увеличен. Сигнальный кабель можно удлинить максимум до 50 м.

2.3. Испытание после монтажа

⚠ Тщательно проверить все провода перед включением теплового насоса.

2.3.1. Осмотр перед использованием

- Убедиться в соблюдении правил установки теплового насоса, проверить соответствие соединения труб схеме трубопроводов.
- Проверить электрические соединения в соответствии с принципиальной электрической схемой, проверить заземление;
- Убедиться в соблюдении правил подключения основного электропитания;
- Убедиться в отсутствии посторонних предметов в отверстиях для впуска и выпуска воздуха из теплового насоса.

2.3.2. Пробный пуск

- Пользователю рекомендуется запускать водяной насос до начала работы теплового насоса и выключать тепловой насос до выключения водяного насоса во избежание повреждения теплового насоса.
- Пользователь запускает водяной насос и проверяет устройство на предмет утечки воды; включает питание и нажимает кнопку ВКЛ/ВЫКЛ теплового насоса, а также установить желаемую температуру в термостате.
- Тепловой насос оснащен защитной функцией задержки пуска. При запуске теплового насоса вентилятор начинает работать через 3 минуты, а еще через 30 секунд начинает работать компрессор.
- После пуска теплового насоса для бассейна проверить оборудование на наличие посторонних шумов.
- Проверить уставку температуры.

2.4. Техническое обслуживание и консервация на зимний период

2.4.1 Техническое обслуживание

⚠ Техническое обслуживание должно проводиться раз в год квалифицированным техническим специалистом.

- Перед чисткой, осмотром и ремонтом отключить питание теплового насоса. Запрещается прикасаться к электронным компонентам, пока не погаснут светодиодные индикаторы на печатной плате.

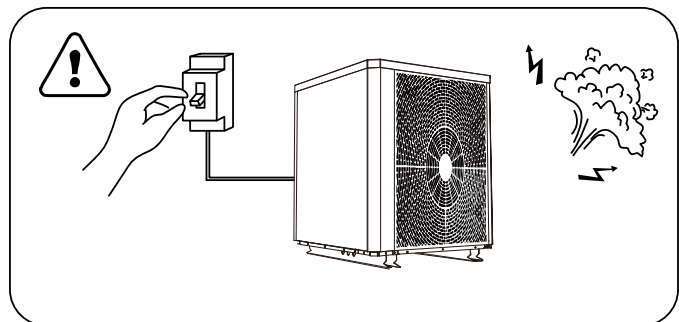

- Для чистки испарителя использовать бытовые моющие средства или чистую воду, ЗАПРЕЩАЕТСЯ использовать бензин, растворители или любое подобное топливо.
- Регулярно проверять болты, кабели и соединения.

2.4.2 Консервация на зимний период

В зимний сезон, когда бассейн не используется, необходимо отключить электропитание и слить воду из теплового насоса. При использовании теплового насоса при температуре ниже 2°C убедиться, что расход воды соответствует установленным нормам.

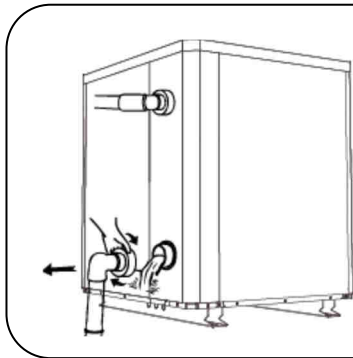

⚠ Важно:

Открутить водовпускной патрубок трубопровода для слива воды.
В случае замерзания воды в агрегате в зимний период возможно повреждение титанового теплообменника.

3. ПОИСК И УСТРАНЕНИЕ НЕИСПРАВНОСТЕЙ ОБЩЕГО ВИДА

НЕИСПРАВНОСТЬ	ПРИЧИНА	РЕШЕНИЕ
Тепловой насос не работает	отключена подача электроэнергии	Дождаться восстановления подачи электроэнергии
	Выключатель питания в положении «выкл»	Выключатель питания в положении «вкл»
	Сгорел предохранитель	Проверить и заменить предохранитель
	Автоматический выключатель в положении «выкл»	Проверить и включить автоматический выключатель
Вентилятор работает, но с недостаточным нагревом	Испаритель заблокирован	Устранить препятствия
	Заблокировано отверстие для выпуска воздуха	Устранить препятствия
	3-минутная задержка пуска	Подождать
Дисплей работает, но нагрева нет	Установленная температура слишком низкая	Установить надлежащую температуру нагрева
	3-минутная задержка пуска	Подождать

Если вышеуказанные решения не дадут результата, следует обратиться к монтажнику, сообщив подробную информацию о проблеме и номер модели.

Не пытаться выполнить ремонт самостоятельно.

ВНИМАНИЕ! Не пытайтесь ремонтировать тепловой насос самостоятельно, возможно повреждение насоса.

4. КОД НЕИСПРАВНОСТИ

№	СООБЩЕНИЕ НА ДИСПЛЕЕ	ОПИСАНИЕ СОБЫТИЯ, НЕ ЯВЛЯЮЩЕГОСЯ НЕИСПРАВНОСТЬЮ
1	E3	Нет защиты от воды
2	E5	Электропитание за пределами рабочего диапазона
3	E6	Избыточная разница температуры воды на входе и выходе (недостаточная защита потока воды)
4	Eb	Защита при слишком высокой или слишком низкой температуре воздуха
5	Ed	Указатель режима разморозки
№	СООБЩЕНИЕ НА ДИСПЛЕЕ	ОПИСАНИЕ СОБЫТИЯ, ЯВЛЯЮЩЕГОСЯ НЕИСПРАВНОСТЬЮ
1	E1	Защита от высокого давления
2	E2	Защита от низкого давления
3	E4	Защита 3-фазной последовательности (только три фазы)
4	E7	Защита при слишком высокой или слишком низкой температуре на выходе воды
5	E8	Защита от высокой температуры выхлопа
6	EA	Защита от перегрева испарителя (только в режиме охлаждения)
7	P0	Отказ связи с контроллером
8	P1	Отказ датчика температуры воды на входе
9	P2	Отказ датчика температуры воды на выходе
10	P3	Отказ датчика температуры выхлопных газов
11	P4	Отказ датчика температуры змеевика испарителя
12	P5	Отказ датчика температуры возврата газа
13	P6	Отказ датчика температуры змеевика охлаждения
14	P7	Отказ датчика температуры воздуха
15	P8	Отказ датчика охлаждающей пластины
16	P9	Отказ датчика тока
17	PA	Ошибка перезагрузки памяти
18	F1	Отказ приводного модуля компрессора
19	F2	Отказ модуля коррекции коэффициента мощности (PFC)
20	F3	Отказ при пуске компрессора
21	F4	Отказ при работе компрессора
22	F5	Защита от сверхтоков платы инвертора
23	F6	Защита от перегрева платы инвертора
24	F7	Токовая защита
25	F8	Защита от перегрева охлаждающей пластины
26	F9	Отказ двигателя вентилятора
27	Fb	Защита при отсутствии питания пластины фильтра питания
28	FA	Защита от сверхтоков модуля коррекции коэффициента мощности (PFC)

ПРИЛОЖЕНИЕ 1: СХЕМА ПОДКЛЮЧЕНИЯ ПРИОРИТЕТНОСТИ ОБОГРЕВА (ОПЦИЯ)

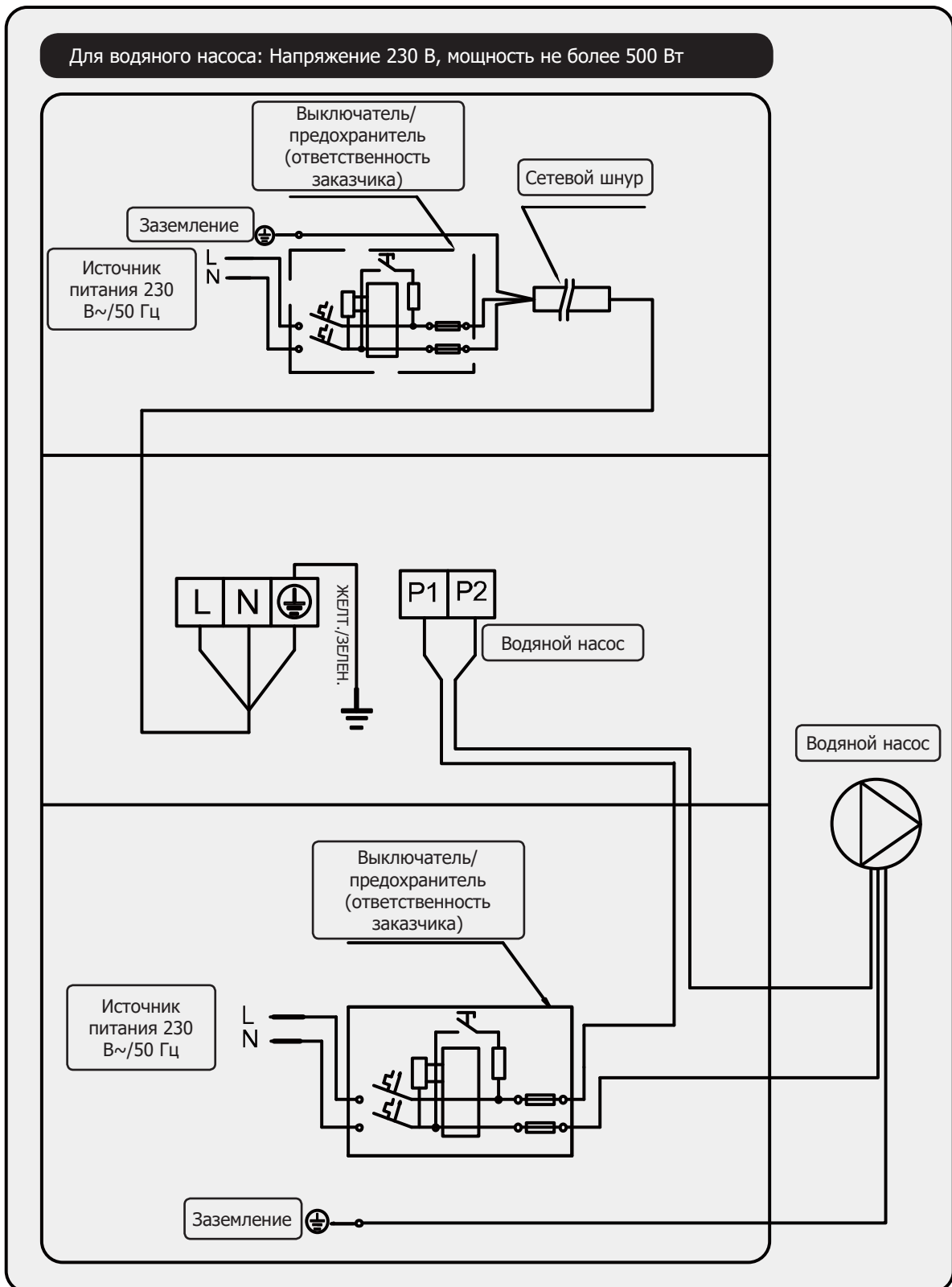

ПРИЛОЖЕНИЕ 2: СХЕМА ПОДКЛЮЧЕНИЯ ПРИОРИТЕТНОСТИ ОБОГРЕВА (ОПЦИЯ)

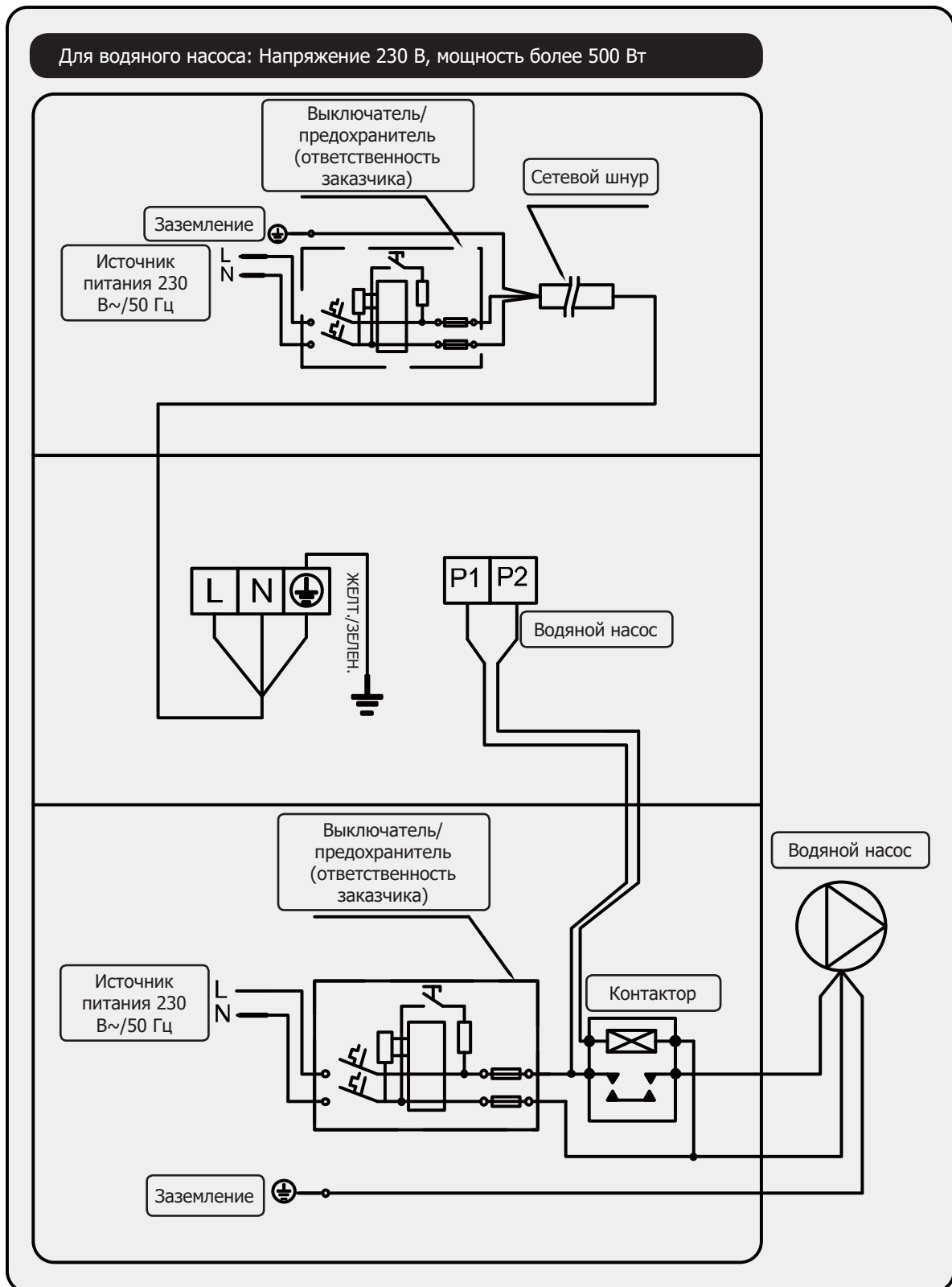

ПРИЛОЖЕНИЕ 3: СХЕМА ПОДКЛЮЧЕНИЯ ПРИОРИТЕТНОСТИ ОБОГРЕВА (ОПЦИЯ)

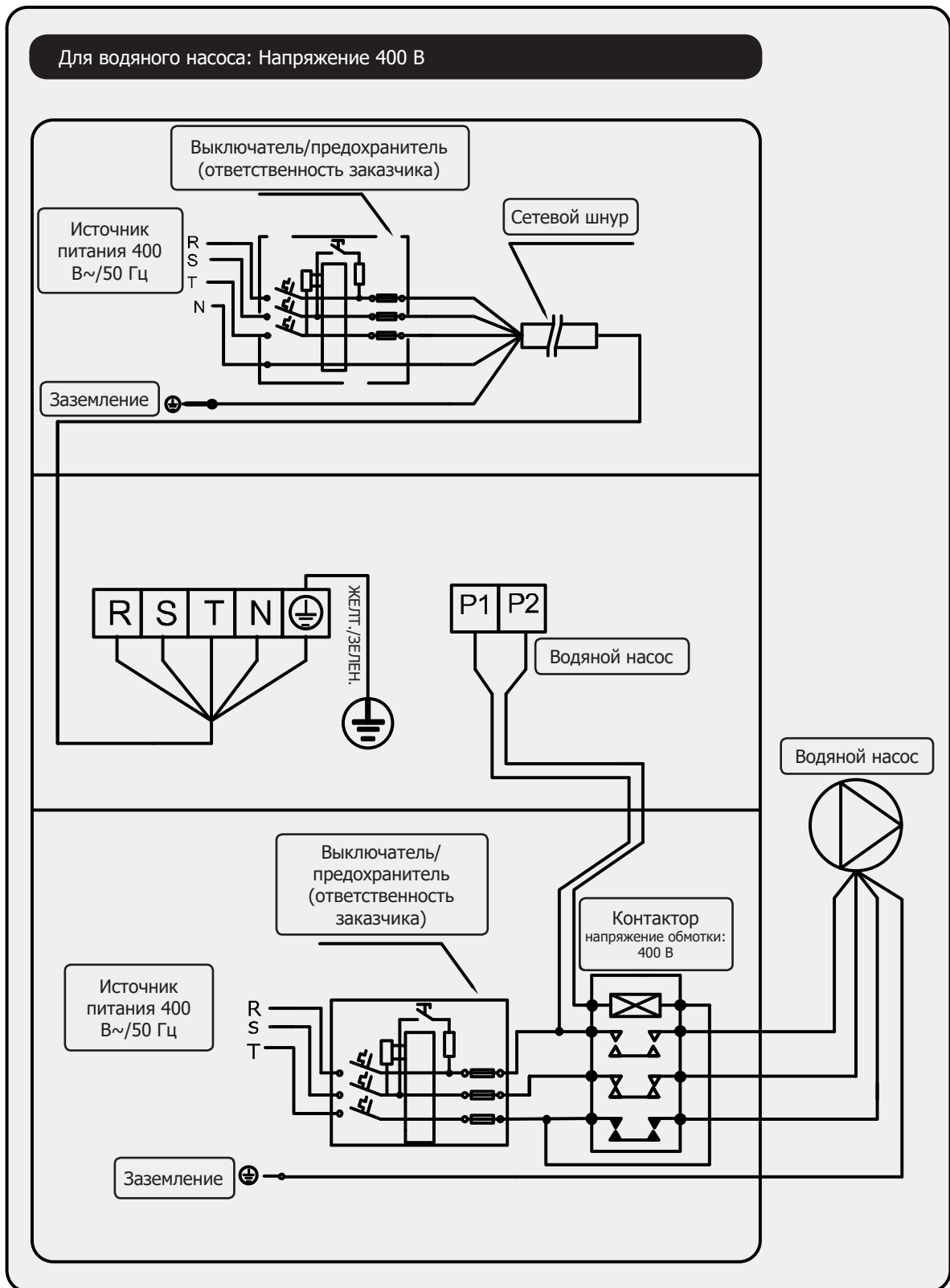

Параллельное соединение с часами времени фильтрации

А: Таймер водяного насоса

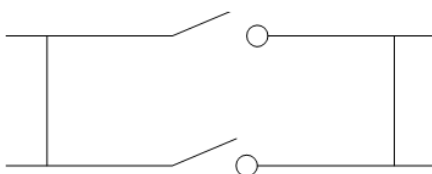

В: Электрическое соединение водяного насоса теплового насоса

Примечание: Монтажник должен соединить А параллельно с В (как показано на рисунке выше). Для пуска водяного насоса соединяется условие А или В. Для остановки водяного насоса необходимо отсоединить и А, и В.

5. Настройка Wi-Fi

1) Загрузка приложения

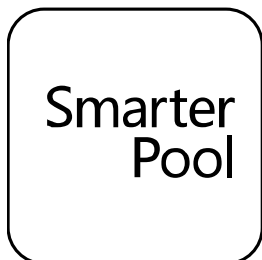

Скачивание для мобильного устройства Android Скачивание для iPhone

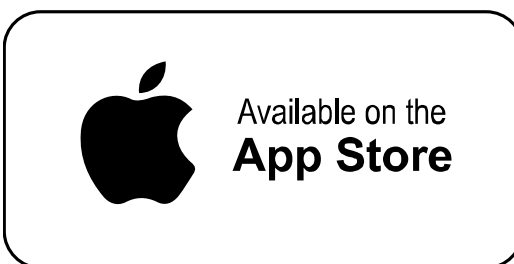

2) Регистрация учетной записи

а) Регистрация по номеру телефона или электронной почте

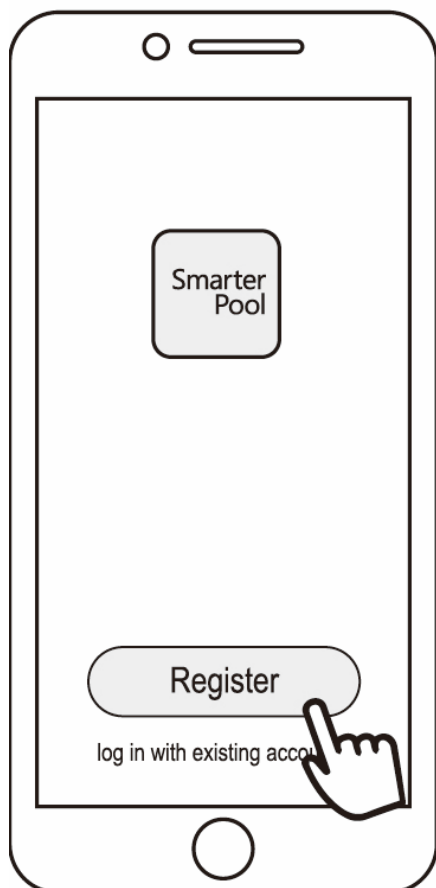

б) Регистрация по номеру телефона

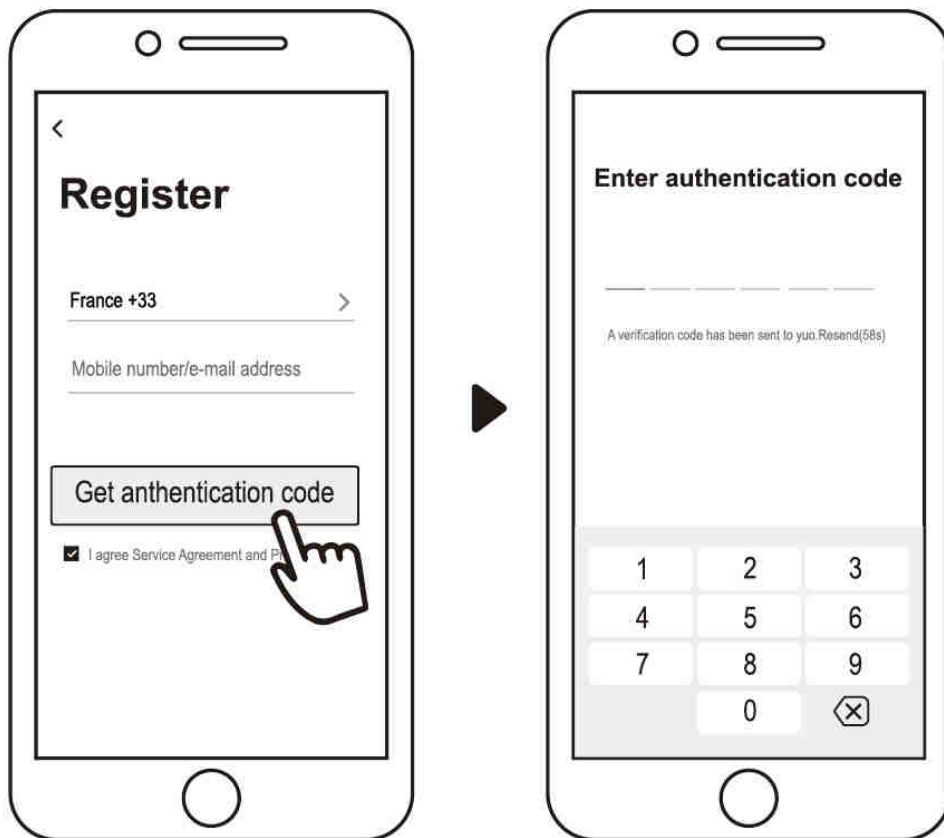

3) Создание семьи

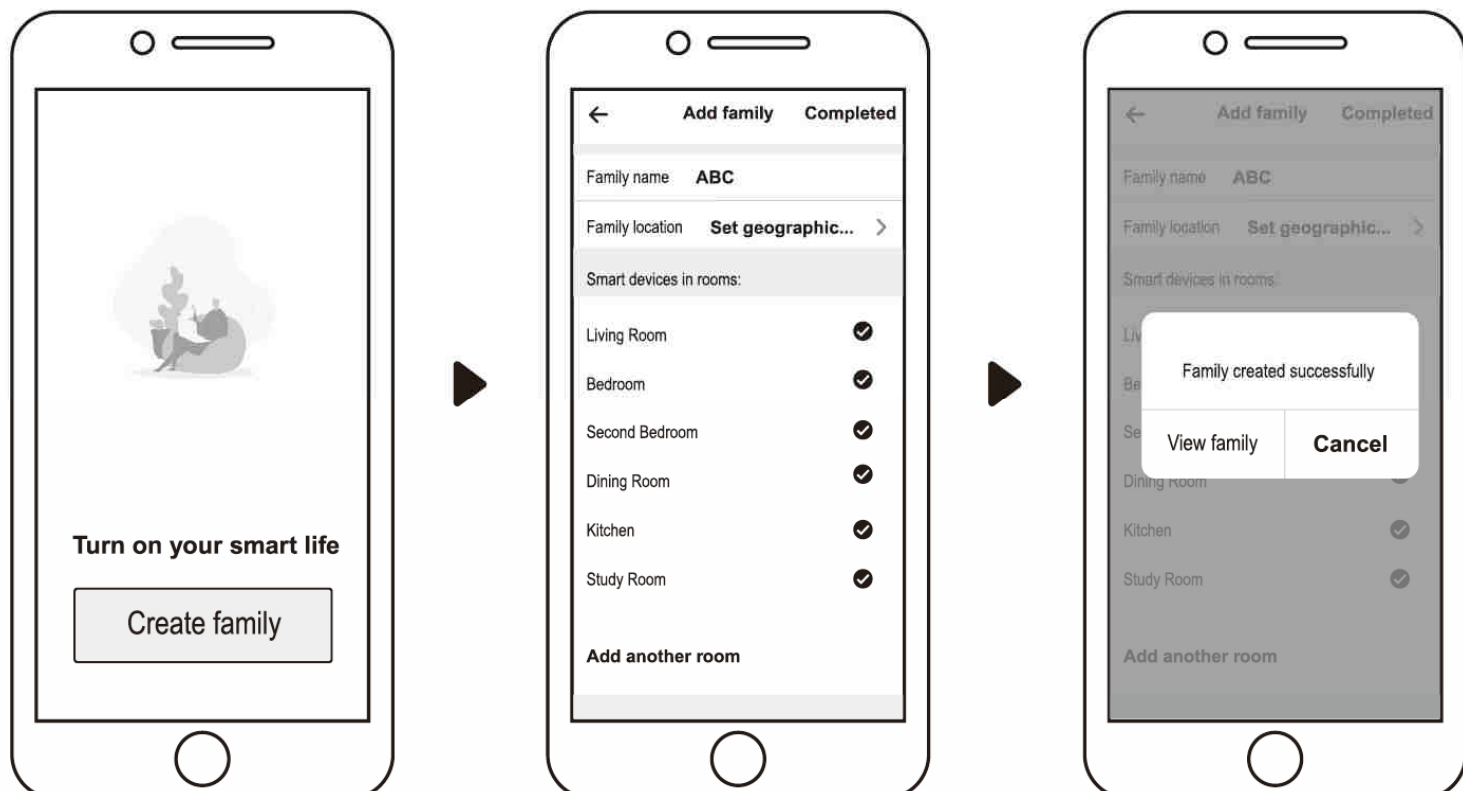

Задать фамилию и выбрать комнату устройства



4) Привязка приложения

Убедиться, что ваше мобильное устройство подключено к Wi-Fi

а) Подключение к сети Wi-Fi:

Нажать и удерживать  в течение 3 секунд после разблокировки экрана,  замигает при входе в программу привязки Wi-Fi.



б) Нажать кнопку «Добавить устройство», следовать указаниям для завершения привязки. После успешного подключения к Wi-Fi на экране появится .

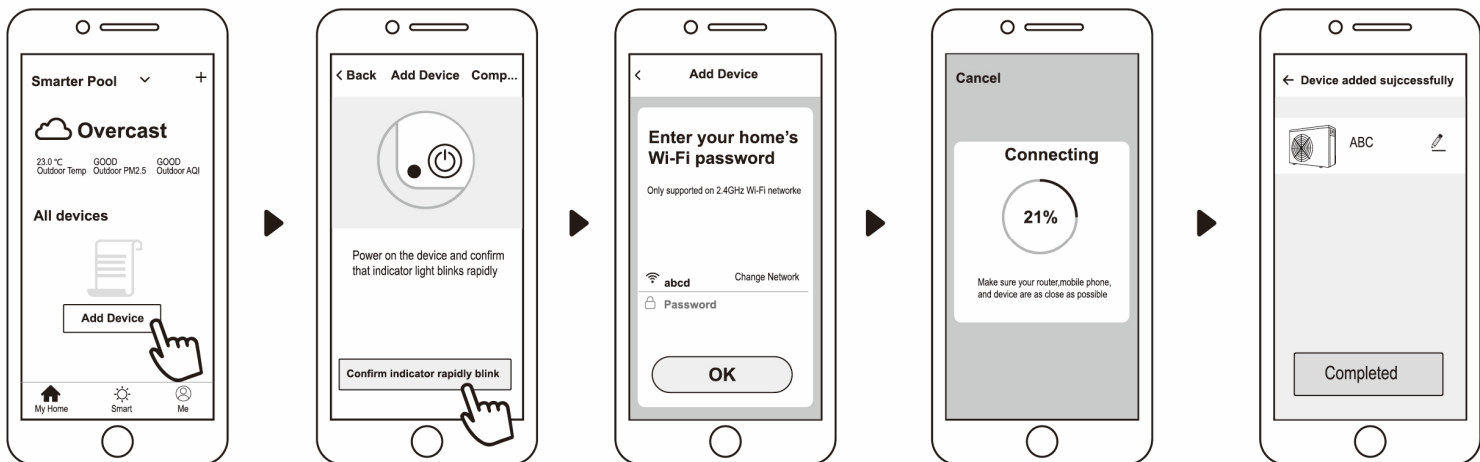

в) При отсутствии подключения убедиться, что имя сети и пароль указаны верно. При этом маршрутизатор, мобильный телефон и устройство должны находиться как можно ближе друг к другу.

г) Повторная привязка Wi-Fi (при смене пароля Wi-Fi или изменении конфигурации сети):

Нажать и удерживать  в течение 10 секунд,  будет медленно мигать в течение 60 секунд. Затем  отключается.

Настройки привязки обнуляются. Выполнить описанные выше действия для повторной привязки.

Примечания: Убедиться, что маршрутизатор поддерживает работу в диапазоне 2,4 ГГц.

5) Эксплуатация

Для теплового насоса с функцией обогрева и охлаждения.

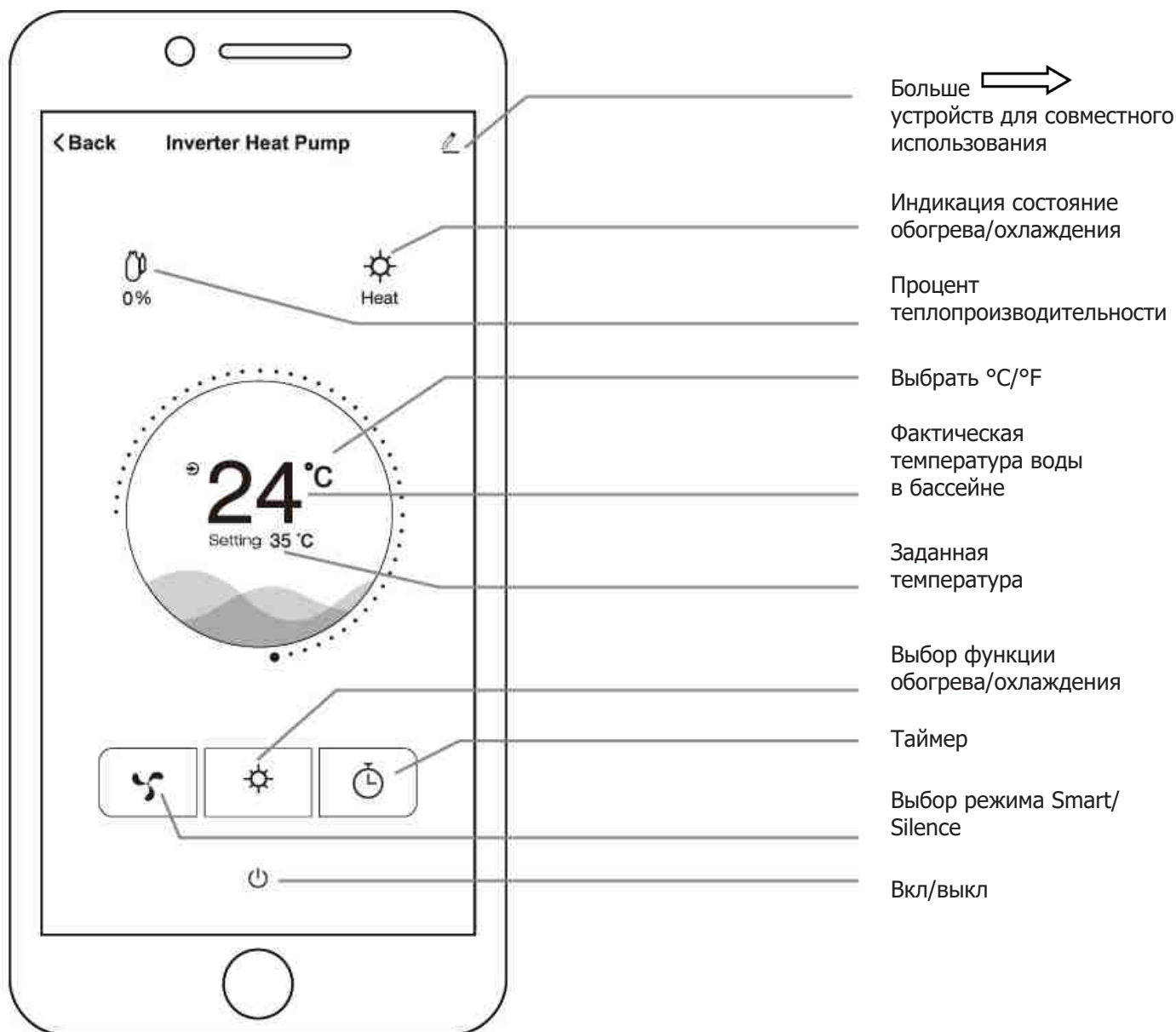

Внимание:

Поскольку функция бустера в приложении временно недоступна, если вы выбрали бустерный режим на дисплее и хотите управлять тепловым насосом с помощью телефона, выберите бесшумный режим в приложении для последующей настройки режимов Smart/Silent в приложении.

6) Совместное пользование устройством членами семьи

Для получения доступа для управления устройством после привязки пользователям необходимо скачать приложение. После скачивания администратор осуществляет следующие действия:

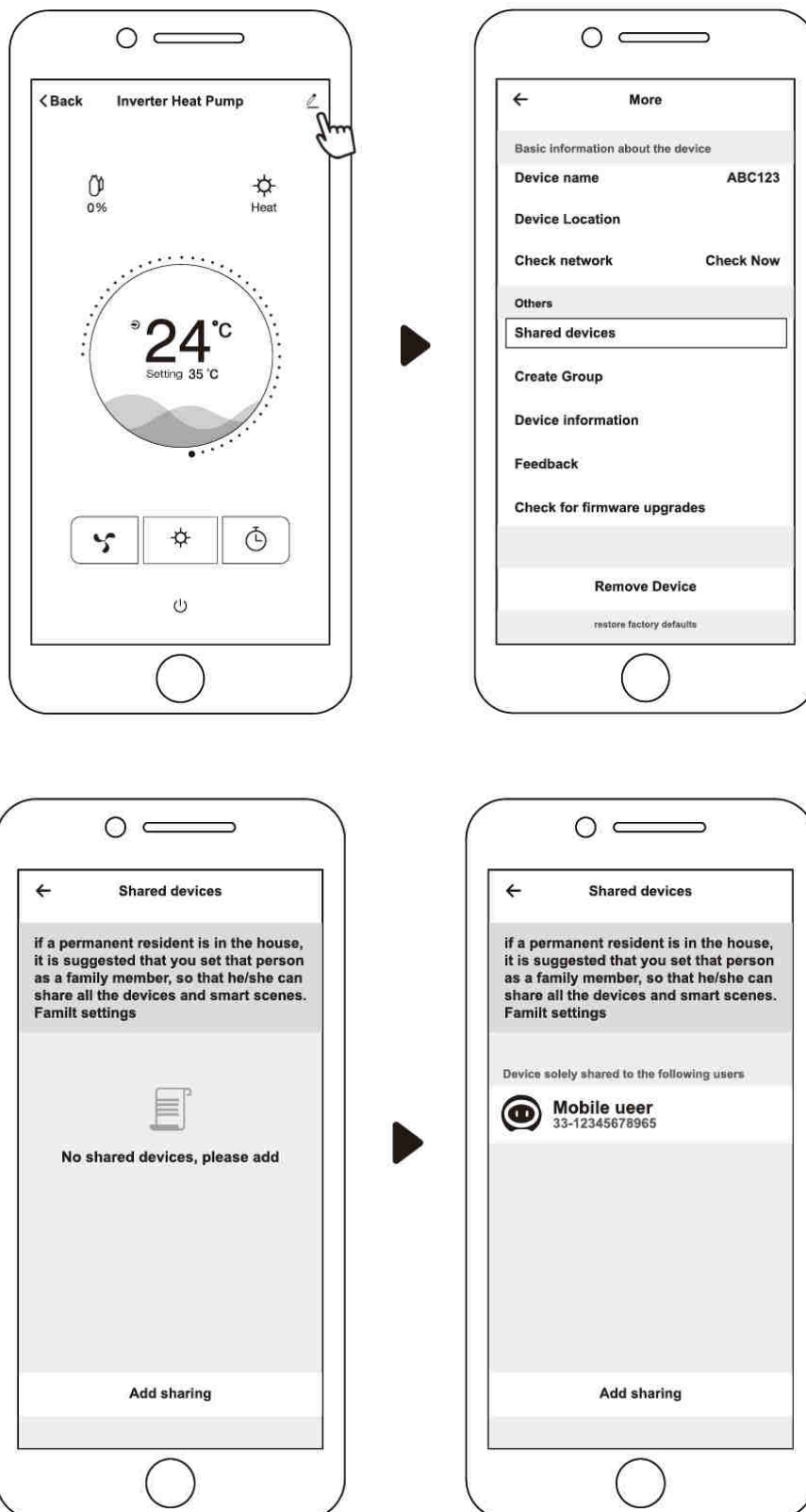

Далее пользователя осуществляют вход в систему следующим образом:

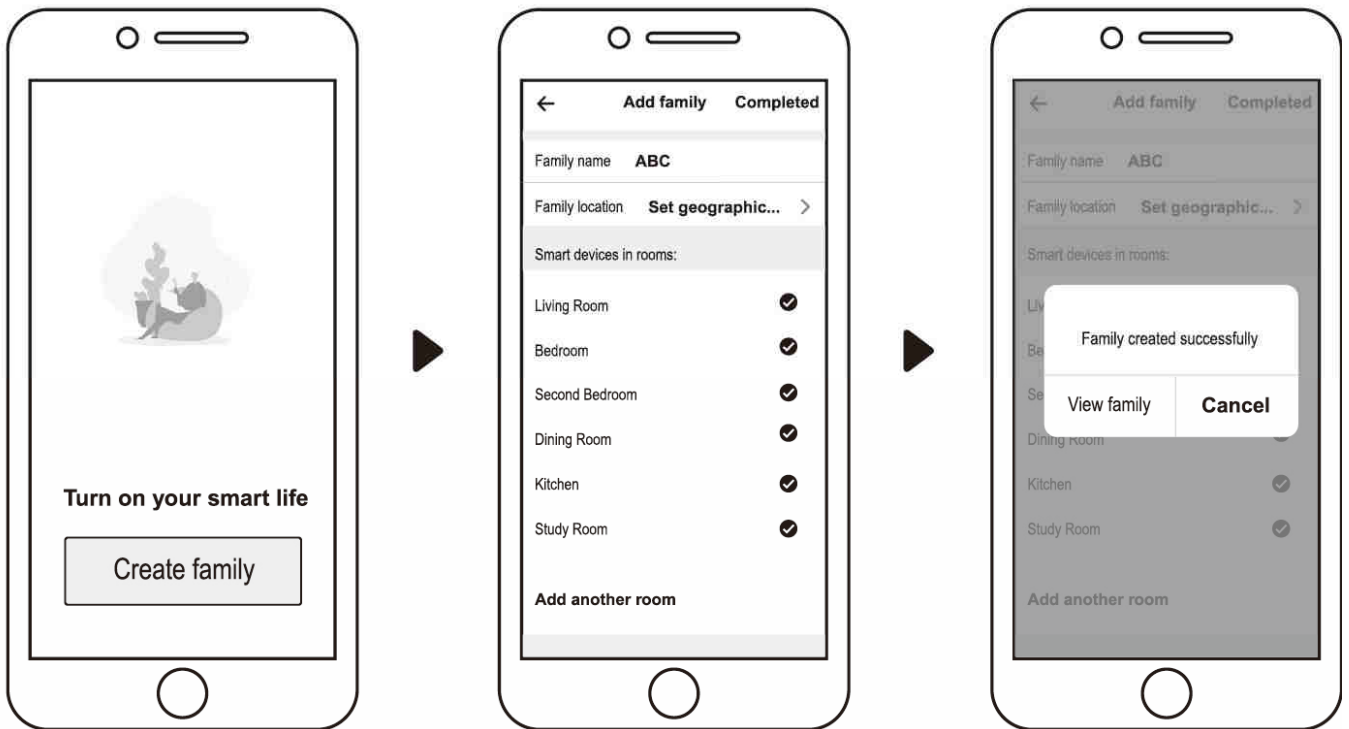

Предупреждение: 1. Прогноз погоды приводится только для справки.

2. Приложение может обновляться без предварительного уведомления.

